

MANUAL DE INSTALARE SI UTILIZARE

Sistem de alarma wireless PNI PG200



Înainte să conectați sau să utilizați acest produs, vă rugăm să citiți cu atenție aceste instrucțiuni de utilizare și să păstrați acest manual pentru o utilizare ulterioară.

	ATENȚIE!	
	RISC DE SOC ELECTRIC, NU DESCHIDEȚI CARCASA APARATULUI	

ATENȚIE: PENTRU A REDUCE RISCUL DE SOC ELECTRIC NU ÎNDEPARTAȚI CARCASA APARATULUI.
NU EXISTA COMPONENTE CARE POT FI REPARATE DE UTILIZATOR. PENTRU REPARAȚII ADRESAȚI-VA UNUI SERVICE AUTORIZAT.

ATENȚIE:
PENTRU A PREVENI SOCURILE ELECTRICE ȘI RISCUL DE INCENDIU UTILIZAȚI DOAR SURSA DE ALIMENTARE FURNIZATĂ CU ACEST APARAT .

Instalarea și configurarea acestui sistem presupune cunoștințe de bază de electrică / electronică (pentru conectarea de periferice suplimentare, sirena, zone cablate, difuzor extern).

Cuprins

Scurta descriere a sistemului.....	4
Instalarea alarmei.....	4
Instalarea contactelor magnetice.....	4
Instalarea detectorului de miscare.....	5
Instalarea cartei SIM GSM.....	5
Modificarea parametrilor de programare.....	5
Instructiuni de programare a modulului GSM.....	9
Programarea zonelor cablate.....	10
Configurarea sistemului si inrolarea dispozitivelor suplimentare.....	11
Operarea sistemului de alarma.....	13
Probleme frecvente si solutii.....	14
Specificatii tehnice.....	15

INSTALAREA SISTEMULUI

Scurta descriere a sistemului

Sistemul consta in unitatea centrala a sistemului de detectie la efracție și diverse accesorii fara fir / cu fir. Atunci cand se constata o patrundere in zona protejata de sistemul de detectie la efracție(sistemul de alarma) unitatea centrala va activa sirena pentru alarmare sonora in jurul zonei protejate și va intra si in procedura de apelare a numerelor de telefon programate.

Instalarea alarmei

Alimentati unitatea centrala, conectati sirena și linia telefonica fixa daca este cazul. Unitatea va emite un mesaj sonor vocal iar ecranul și ledurile se vor aprinde(ledul power) confirmand ca produsul a inceput sa functioneze.

Gasiti mai jos conexiunile existente pe unitatea centrala lateral stanga și pe partea superioara:

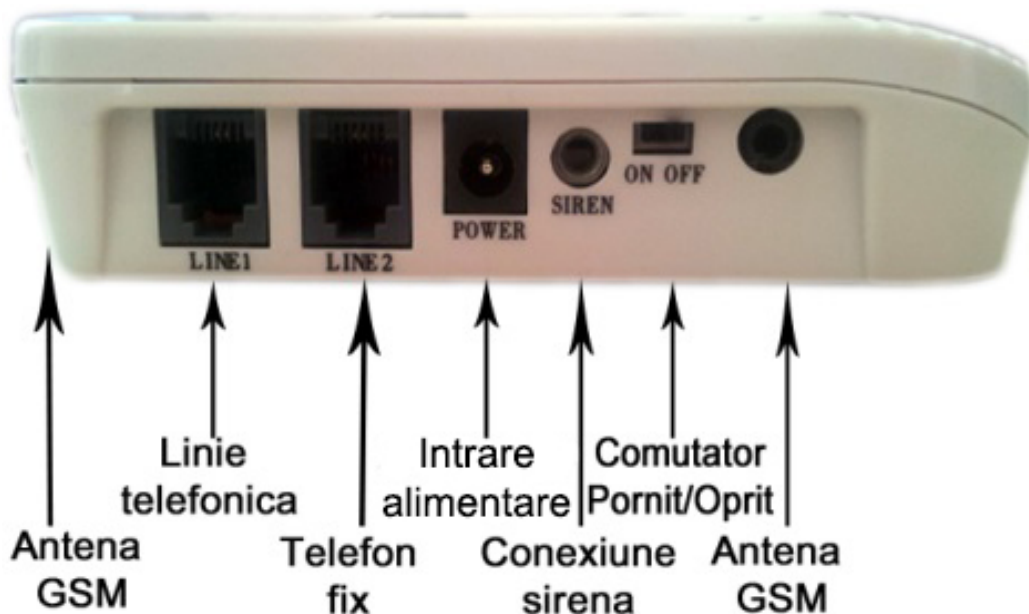

NOTA: Comutatorul pornit/oprit activeaza incarcarea și utilizarea acumulatorului intern de backup al sistemului.

Instalarea contactelor magnetice

Folositi banda dublu-adeziva pentru a fixa partea mobila a contactului magnetic pe partea mobila a usii/ferestrei iar emitorul contactului magnetic pe rama usii/ferestrei. Acordati o atentie deosebita pozitionarii partii mobile cat mai aproape de partea fixa a contactului magnetic(max 1 cm), pentru a asigura o functionare precisa și cat mai corecta a acestuia.

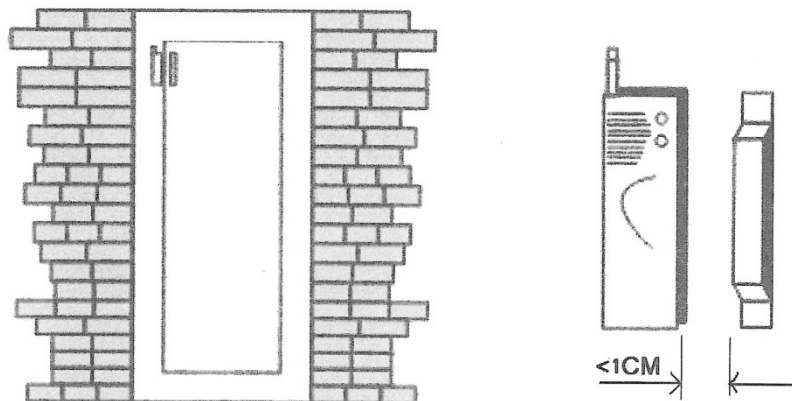

Instalarea detectorului de miscare

Principiul de functionare a detectorilor de miscare in infrarosu consta in detectarea semnalelor in spectrul infrarosu generate de orice corp in miscare. Distanța de detectare este între 5 și 12 metri. Detectorii de miscare trebuie instalati la aproximativ 2.2 metri înaltime, tinand cont de distanța maximă de detectie. Detectorii de miscare trebuie instalati în interior, feriti de lumina directă a soarelui, ferestre sau de alte locatii unde temperatura se modifica brusc, deoarece locatia instalării influentează direct distanța și acuratetea detectiei.

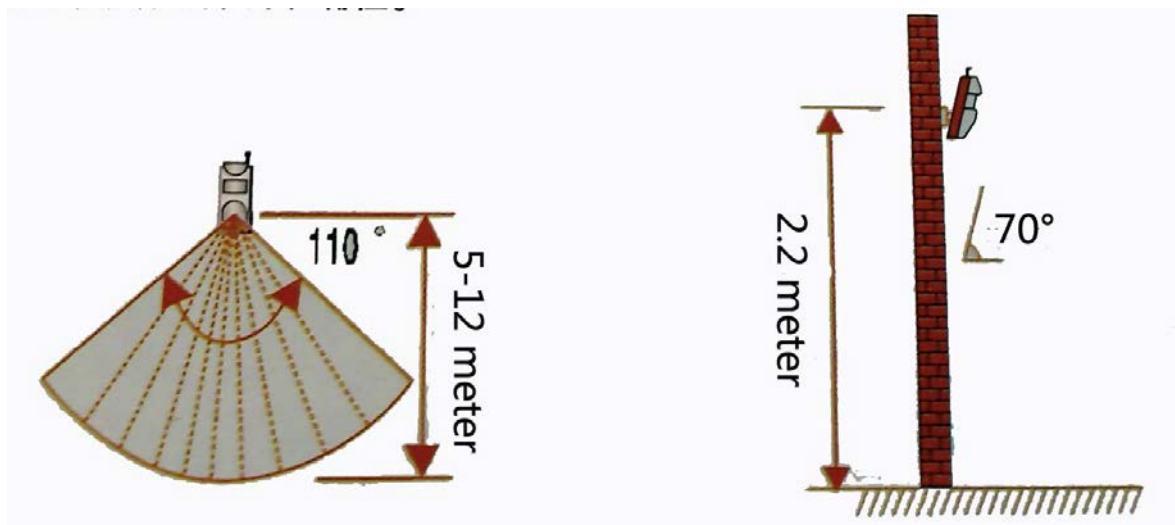

Instalarea cartelei SIM GSM

Demontati capacul de protectie al cartelei GSM din partea din spate a centralei de detectie, trageți spre spate cheita de blocare a locasului cartelei, inserati cartela observand pozitia corecta de inserare aliniind coltul taiat al cartelei cu coltul taiat al locasului, apasati cheita de blocare tragand in fata.

Atentie: Pentru o functionare corecta cartela SIM trebuie sa fie activa, sa aiba codul PIN dezactivat si sa fie credit sau minute disponibile pe acel numar.

Modificarea parametrilor de programare

NOTA: Sensorii și telecomenzile incluse în pachet sunt înrolate din fabrica în unitatea centrală. Nu realizați procedura de înrolare a acestora decât dacă ați sters toate zonele din centrală înainte.

Toate modificările parametrilor de programare se realizează cu sistemul în stare dezarmată. **Un semnal sonor lung** indica modificarea cu succes a parametrului programat iar **doua semnale sonore scurte** indica programarea gresita.

Atentie: Sistemul vine programat cu functiile de baza Armare/Dezarmare active, cu senzorii și telecomenzile din pachet înregistrate. Nu executați procedura de înrolare decât dacă: unul din senzori nu comunica cu sistemul, ați resetat sistemul și ați sters zonele/senzorii wireless, sau ați achiziționat senzori suplimentari.

Activare meniuri vocale

040 alarma va reda vocal tastele apasate

Dezactivare meniuri vocale

041 alarma nu va reda vocal tastele apasate

Alarma sonora

#01# sirena va fi activata la alarma

Alarma silentioasa

#00# sirena nu va fi activata la alarma

Programarea numerelor de telefon: # (1~6) ?..?

Numerele de telefon 1~5 sunt numere normale pentru apelare in caz de alarma, iar cel de-al saselea este un numar pentru apelarea de urgenta (dispecerat), ce este apelat daca utilizatorul apasa butonul de panica de pe telecomanda sau unitatea centrala.

"?..?" reprezinta numarul de telefon. Spre exemplu prin programarea parametrului #10313400400# se stabileste la locatia 1 numarul de telefon 0313400400.

Stergerea numerelor de telefon: #(1~6)#

Sterge numarul de telefon programat la locatia selectata (locatii disponibile de la 1 la 6)

Setarea tipului de apelare a numerelor de telefon #(1~6)(2-4)#

(1-6) reprezinta numarul de telefon, iar (2-4) reprezinta modul de apelare:

- 2: apelare numar la alarma
- 3: trimitere mesaj text la alarma
- 4: apelare + trimitere mesaj la alarma

Interogarea evenimentelor centralei de detectie 0-9

Apasati una din tastele 0-9 pentru a vizualiza ultimele 10 evenimente de alarma cat si zona unde s-a produs alarma (0 reprezinta cel mai recent eveniment).

Programarea tipului zonelor de detectie: #8?? (0-9)#

In aceasta situatie "??" reprezinta numarul zonei de la 1-102, din care 1-98 sunt zone wireless, 99 reprezinta grupul tututor celor 99 zone wireless iar 101-102 sunt cele 2 zone cablate.

Parametrul (0-9) reprezinta tipul zonei selectate: **0 = zona neutilizata**, **1 = zona de efracție standard**, **2 = zona de efracție inteligenta**, **3 = zona de efracție de urgenta**, **4 = zona de efracție multi-dispozitiv**, **5 = zona de efracție cu intarziere**, **7 = zona de efracție cu repetitie**, **8 = Sonerie usa**, **9 = Pager**. Spre exemplu, parametrul #8022# stabileste zona 02 ca zona de efracție inteligenta. **Nota: Prin programarea zonei "99" se stabilesc toate zonele wireless in modul programat.**

0 = Zona neutilizata. Se programeaza atunci cand la zona respectiva nu este conectat nici un dispozitiv

1 = Zona de efracție standard. Alarmarea va avea loc imediat atunci cand zona va detecta alarma de efracție

2 = Zona de efracție inteligenta. Alarmarea va avea loc doar de la contactele magnetice instalate in sistem. Acest tip de programare este util atunci cand se armeaza sistemul cu persoane in zonele de detectie si va fi monitorizat doar perimetrul exterior al incintei respectiv doar usile si ferestrele.

3 = Zona de efracție de urgenta. Indiferent de starea sistemului (armat sau dezarmat) alarma in zona programata in acest mod va declansa alarmarea intregului sistem (asa numita zona de 24 ore). Zona recomandata pentru detectoarele de fum, de gaz, butoanele de panica ce vor declansa alarmarea sistemului, indiferent de starea acestuia.

4 = Zona de efracție multi-dispozitiv. In acest mod de programare alarmarea de la cel putin 2 dispozitive intr-un interval de cel mult 30 secunde va cauza alarmarea intregului sistem de detectie. In acest fel nu vor aparea alarme false. **Nota: programarea are efect doar prin stabilirea a doua sau mai multe zone in acest mod.**

5 = Zona de efracție cu intarziere. In acest mod alarmarea sistemului se face cu intarzierea programata la Stabilirea intarzierii la alarmare. Este utila in zonele in care se face intrarea/iesirea din zona supravegheata.

6 = Stergerea zonelor de efracție. In acest mod se realizeaza stergerea zonelor de efracție programate (doar pentru zonele wireless). **Nota: prin programarea #8996# toate zonele de detectie wireless vor fi sterse.**

7 = Zona de efracție cu repetitie. La prima activare a unui dispozitiv nu se face alarmarea sistemului. Doar reactivarea acestuia intr-un interval de 5-30 secunde duce la alarmarea sistemului.

8 = Sonerie usa Zona functioneaza ca o sonerie, fiind activat un semnal sonor la fiecare deschidere a zonei. Atentie: Zona nu functioneaza ca si o zona de alarmare.

9 = Pager Zona functioneaza ca si un pager, fiind activata formarea numerelor de telefon la fiecare deschidere a zonei. Atentie: Zona nu functioneaza ca si o zona de alarmare

Selectarea unui tip de zona standard sau inteligent nu are nici o influenta asupra alegerii modului 4,5,7,8,9. Reselectarea modului 1,2,3 modurile 4,5,7,8,9 vor fi sterse.

Stabilirea intarzierii la alarmare: #7??#

Stabilirea intarzierii la alarmare in zonele programate cu intarziere, in secunde. Parametrul “??” reprezinta intarzierea in secunde intre 0 si 99.

Programarea unei parole *parola*

Parola implicita este 0000 si poate fi modificata cu o alta parola din 4 cifre. Aceasta parola poate fi folosita pentru blocarea accesului la tastatura sistemului respectiv pentru efectuarea oricarei comenzi.

Modificarea parolei *7 parola noua (4 caractere) parola noua (4 caractere)*

Folosind acest parametru puteti modifica parola implicita a sistemului atunci cand sistemul este armat/dezarmat si ati uitat parola.

Revenirea la programarea initiala sau resetare sistem *8 parola*

Sistemul va reveni la programarea initiala (Sterge numerele de telefon, alarmele vocale, sunetele de alarmare, intarzierea la alarmare, timpul de alarmare revine la 5 minute).

Atentie: Comanda nu sterge telecomenzile si dispozitivele wireless programate. Pentru aceasta folositi comanda #8996# care sterge toate zonele de detectie wireless.

Protejarea sistem/tastatura cu parola activata: *11*

Activarea protectiei cu parola a sistemului se face prin programarea parametrului *11*. Dupa programarea acestui parametru sistemul nu va mai putea fi accesat de pe unitate decat prin introducerea parolei implicite (sau programate). Spre exemplu daca am programat parola sistemului 1234, atunci va trebui sa formam *1234* ca sa dezactivam protectia cu parola, si sa avem acces la tastatura sistemului pentru a arma/dezarma sistemul, sau pentru a introduce alte comenzi. Amintim faptul ca parola nu blocheaza accesul/controluarea sistemului de catre telecomenzile wireless. Deasemeni amintim faptul **ca odata activata functia de protejare cu parola, sistemul se autoblocheaza dupa 10 s de neutilizare.**

Protejarea sistem/tastatura cu parola dezactivata: *10*

Prin programarea acestui parametru se dezactiveaza functia de protejare a centralei cu parola.

Armare/Dezarmare din tastatura cu ecluza de timp: Aceasta functie care este intalnita la toate Sistemele de alarma profesionale poate fi activata si la acest sistem prin combinarea a 4 functii:

- Armarea/dezarmarea sistemului din Unitatea Sistemului de alarma: Tastele ARM/Disarm;
- Protejarea cu parola activata a Sistemului (care blocheaza/deblocheaza tastatura la accesare);
- Programarea senzorilor din zona unitatii alarmei pe zona de efractie cu intarziere;
- Programarea intarzierii la alarmare(ecluza timp) necesara armarii/dezarmarii din tastatura.

Invatarea unei telecomenzi *0*

Apasati combinatia de taste *0* iar apoi intr-un interval de 10 secunde aduceti telecomanda in raza de actiune a unitatii centrale de efractie si apasati butonul de armare de pe aceasta. Unitatea centrala va emite un semnal sonor lung de confirmare daca operatiunea a fost realizata cu succes.

Atentie: Pe parcursul procedurii asigurati-va ca ati oprit din butonul ON/OFF toti senzorii/detectorii de miscare, si senzorul magnetic nu este actionat.

Invatarea/Inrolarea unui detector *01*

Apasati combinatia de taste *01* iar apoi intr-un interval de 10 secunde aduceti detectorul in raza de actiune a unitatii centrale de efractie. Aceasta va emite un semnal sonor lung de confirmare daca operatiunea a fost realizata cu succes.

Atentie: Pe parcursul procedurii asigurati-va ca ati oprit din butonul ON/OFF toti ceilalti senzori/detectori de miscare, si senzorul magnetic nu este actionat.

Detector de invatare serial desemnat *8??*

Conectati detectorul de invatare la zona desemnata si ?? reprezinta numarul zonei. De exemplu daca doriti sa desemnati un detector la zona de protectie 16 introduceti comanda *816* .

Stergerea tuturor telecomenzilor *02*

Cu parametrul *02* se sterg toate telecomenzile inregistrate in sistem.

Invatarea unei tastaturi fara fir *03*

Cu ajutorul acestui parametru se programeaza in sistem o tastatura fara fir

Intarzierea la armare a sistemului *4??*

Cu ajutorul acestui parametru se stabileste perioada de intarziere la armare. Intervalul “??” poate fi intre 0 si 99 secunde.

Activare detectie lipsa linie telefonica *51*

La detectarea lipsei semnalului telefonic centrala de detectie va genera tonuri de alarma pentru informare.

Dezactivarea detectiei liniei telefonice *50*

Centrala de detectie nu va detecta lipsa semnalului telefonic.

Numarul de apeluri pentru teleprogramare *6?*

Dupa numarul de apeluri programat centrala de detectie va deschide linia telefonica permitand programarea de la distanta prin linia telefonica (teleprogramare). Parametrul “?” reprezinta numarul de apeluri, “0” dezactivand aceasta functie.

Inregistrarea mesajului de alarma *0 parola*

Acest parametru porneste inregistrarea mesajului ce va fi transmis in cazul unei alarme. Pentru aceasta trebuie sa vorbiti la maxim 20 cm de centrala de detectie. Se va opri automat si un sunet lung va va informa ca inregistrarea s-a facut cu succes.

Programarea timpului sistemului *07 (?? An)(?? Luna)(??Ziua)(?? Ora) (?? Minutul)*

Anul, luna, ziua, ora si minutele trebuie introduse din 2 cifre. Ora este in format 24 ore. Spre exemplu programarea datei 18.06.2013 si a orei la 09:18 se face cu parametrul *071306180918*

Programarea armarii automate a sistemului la o ora stabilita #07 (?? Ora) (?? Minutul) (0-9)#

?? reprezinta ora si minutul format din doua cifre. Formatul orei este dat de programarea sistemului (24 ore). Parametrul 0-9 reprezinta modul de programare orara, dupa cum urmeaza: 0 – sterge toate programarile orare de armare din sistem, 1-5 – reprezinta programari orare de armare pe perioade lungi (ex: programari zilnice), 6-9 – reprezinta programari orare de armare pe perioada scurta (o singura data). Spre exemplu, programarea pentru armare zilnica la ora 17:30 si stocarea in grupa 2 se face cu parametrul #0717302#. Daca se doreste o singura armare la ora 18:00 si stocarea acesteia in grupa 6 se programeaza parametrul #0718006#. Pentru stergerea tuturor programarilor orare pentru armare se programeaza parametrul #070000#.

Programarea dezarmarii automate a sistemului la o ora stabilita #08 (?? Ora) (?? Minutul) (0-9)#

Programarea acestui parametru se face similar cu programarea armarii automate, descrisa mai sus.

Emiterea vocala a timpului(orei) : #09 (?? Ora) (?? Minutul) (0-9)

Programarea emisiei timpului se face similar cu programarea aramarii/dezarmarii automate, descrise mai sus. Emiterea timpului se face timp de 30 de secunde.

Activarea protocolului Contact ID: *09 2/1/0*

Cu ajutorul acestui parametru se activeaza trimiterea parametrilor Contact ID catre dispeceratul de monitorizare. Trimiterea se face catre primul numar de telefon programat (locatia de memorie 1).

2: deschide comunicarea cu dispeceratul trimitand toate informatiile de alarma catre acesta, incluzand informatii de armare/dezarmare sistem

1: deschide comunicarea cu dispeceratul trimitand toate informatiile de alarma catre acesta, fara a trimite informatii de armare/dezarmare sistem

0: inchide comunicarea cu dispeceratul

Setarea unui ID pentru sistem prin SMS: parola *09AID*

Puteti seta un ID pentru sistemul dvs de alarma trimitand un SMS de pe telefon catre numarul de telefon aferent cartelei introduse in alarma. SMS-ul trimis trebuie sa cuprinda urmatoarele:

[parola] + [*] + [0] + [9] + [A] + [ID] + [*]

In care:

parola=parola de acces a sistemului (implicit aceasta este 0000)

A=cod din 4 cifre ales de dvs pentru a fi ID-ul sistemului

De exemplu, daca doriti setarea ID-ului sistemului ca 6868 iar parola de , trebuie sa trimiteti un SMS cu textul: 0000*096868ID*.

Daca doriti setarea ID-ului de la tastatura sistemului, introduceti sintaxa: *096868*

NOTA: Nu uitati sa setati pe pozitia 6 numarul de telefon pentru dispecerat.

Coduri de alarma ale functiei Contact ID

In functie de tipul alarmei, sistemul va trimite un cod de alarma unic, format din 3 cifre, catre dispecerat. Codurile de alarma respecta standardele universale pentru sistemele de alarma.

Stabilirea identicatorului unic pentru dispecerat: *09AID*

In acest mod se programeaza contul utilizator pentru identificarea in centrala de monitorizare.

- Litera "A" reprezinta contul numeric unic al utilizatorului format din 4 cifre. Spre exemplu, daca utilizatorul introduce *096868ID*, inseamna ca identicatorul unic al centralei este 6868.

Instructiuni de programare a modulului GSM

Stari ale modulului GSM

1. "F4" – modulul GSM este indisponibil
2. "F5" – modulul GSM se initializeaza
3. "F6" – modulul GSM functioneaza normal

In conditii normale, ledul de stare clipeste la fiecare 3 secunde. La afisarea starii "F4" insercati o scoatere si o repunere sub tensiune a sistemului. Daca aceasta stare persista incercati inlocuirea cartelei SIM sau verificarea semnalului retelei GSM.

Atentie: La pornirea/alimentarea sistemului de alarma urmariti starile afisate pe ecran, si semnificatia acestora. Introducerea unei cartele SIM presupune oprirea si decuplarea de la tensiune a sistemului si apoi repornirea acestuia (similar cu procedura de introducere a cartelei SIM intr-un telefon mobil).

NOTA: Urmatoarele instructiuni presupun ca parola sistemului este "0000"

Programarea mesajelor scurte SMS: parola (1 – 9) mesaj SMS

Exista 9 grupe de mesaje SMS. In grupa 9 se stocheaza mesajul sms pentru urgenta. Programarea acestor grupe se face prin trimiterea unui mesaj text de forma "00009 Mesaj text" (fara spatii) catre numarul de telefon al centralei de detectie, unde "0000" este parola centralei.

Interogarea continutului mesajelor text programate: parola (1-9) *

Trimiterea catre centrala a unui mesaj text cu parametrul "00002*" are ca efect returnarea de catre centrala a unui mesaj text cu textul mesajului programat in locatia 2

Monitorizarea alimentarii electrice a sistemului *05 1/0/2*

Prin programarea acestui parametru puteti monitoriza alimentarea sistemului:

- Introduceti comanda *051* pentru primirea unui SMS la intreruperea alimentarii sistemului
- Introduceti comanda *052* pentru primirea unui SMS la realimentarea sistemului
- Introduceti comanda *050* pentru dezactivarea functiei

Selectarea mesajului de trimis la alarmare in functie de zona #03??(1-9)#

?? reprezina numarul zonei; (1-9) reprezinta locatia unde este stocat mesajul. Alarma intr-o anumita zona trimite mesajul specificat in locatia respectiva. De exemplu, o alarma in zona 12 va trimite mesajul stocat la locatia 8: #03128"

Operarea de la distanta a sistemului prin mesaje scurte SMS

Toate comenzile de operare, interogare, etc. se fac prin trimiterea unui mesaj scurt SMS de forma "parola + comanda" catre numarul de telefon al centralei. Comenzile disponibile sunt:

1. "SF" – armarea sistemului
2. "CF" – dezarmarea sistemului
3. "BF" – armare inteligenta
4. "STATUS" – interogare stare centrala
5. "ON", "OFF" – activarea/dezactivarea alimentarii de 9V

Ex: se trimite un SMS cu textul: "0000SF" sau "0000CF" sau "0000BF" unde 0000 este parola implicita, iar textul reprezinta comenzile de mai sus.

Toate comenzile de mai sus pot fi efectuate prin trimiterea de mesaje text catre numarul cartelei din centrala. Formatul mesajului trebuie sa fie "parola+comanda". De exemplu, daca doriti setarea primului numar de telefon ca fiind 0333401142 trimiteti un SMS cu textul: 0000#10333401142#

Programarea zonelor cablate

Pentru a programa zonele cablate utilizati secventa de taste: *9 (101-102) (0-2)*

Activarea zonelor cablate: *061*

Dezactivarea zonelor cablate: *060*

101-102 reprezinta numarul zonei cablate in centrala de detectie. 0-2 reprezinta modul de functionare a zonei – 0 – normal inchis, 1 – normal deschis, 2 – activare la schimbarea starii.

Normal inchis – In stare de repaos zona este inchisa cu conectorul GND al centralei de detectie. Deschiderea zonei activeaza alarma.

Normal deschis – In stare de repaos zona este deschisa iar inchiderea zonei cu conectorul GND al centralei de detectie activeaza alarma.

Activare la schimbarea starii – In aceasta situatie speciala la armarea sistemului starea contactului zonei reprezinta starea de repaos iar schimbarea starii reprezinta conditia de alarma.

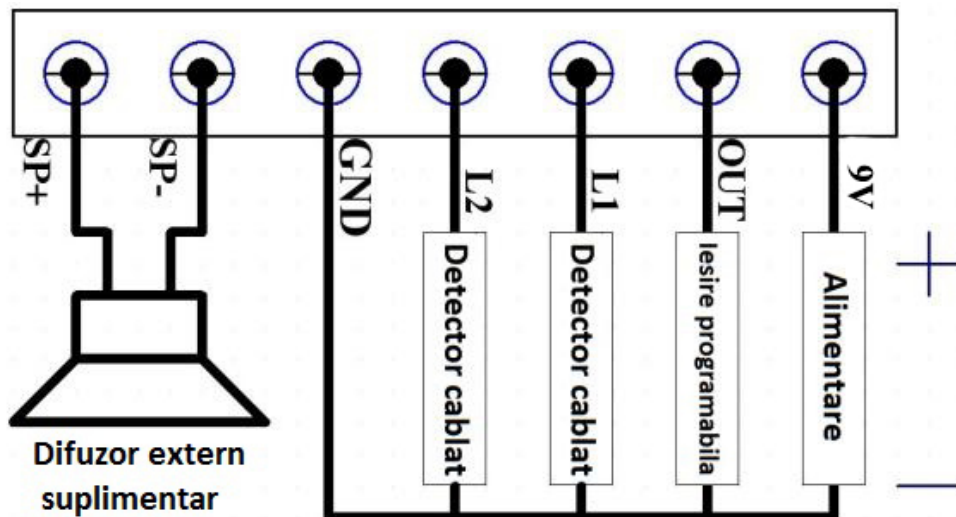

SP+ SP- : Conectori pentru difuzor suplimentar exterior (optional) – Va rugam sa fiti foarte atenti la polaritate la conectare.

Cablarea zonelor: L1 si L2 reprezinta conectori pentru zonele cablate. Firele corezpunzatoare zonelor de detectie se conecteaza la L1 / L2 iar inchiderea zonelor se face conectand celelalte capete la conectorul GND de pe placa.

NOTA: Alimentare 9V reprezinta o iesire de alimentare ce furnizeaza curent de maxim 1A. Se utilizeaza doar pentru alimentarea detectorilor cablati (L1/L2). A nu se utiliza pentru alimentarea sirenelor exterioare.

Configurarea iesirii programabile se face cu urmatoarea comanda: #80(0-9)# unde 0-9 reprezinta controlul tensiunii de alimentare de 9V dupa cum urmeaza:

- 0 = iesire 0 V.
- 1 = iesire 9V cat sistemul este in status "CF" , si 0 V in celelalte stari ale sistemului.
- 2 = iesire 9V cat sistemul este in status "SF" , si pastreaza iesirea de 9V si dupa alarma.
- 3 = iesire 9V cat sistemul este in status "SF" , si 0 V dupa alarma.
- 4 = iesire 9V cat sistemul este in status "bF" , si pastreaza iesirea de 9V si dupa alarma.
- 5 = iesire 9V cat sistmeul este in status "bF" , si 0 V dupa alarma.
- 6 = iesire 9V cat sistemul este in statusurile "SF" sau "bF" , si pastreaza 9V si dupa alarma.
- 7 = iesire 9V cat sistemul este in statusurile "SF" sau "bF" , si 0 V dupa alarma.
- 8 = iesire 9V doar in starea de alarmare.
- 9 = iesire 9V continua.

Configurarea sistemului si inrolarea dispozitivelor suplimentare

Configurare centrala

Cu ajutorul comenzii *01* se inroleaza, pe rand, fiecare dispozitiv. Procedura este urmatoarea: (recomand ca in momentul inrolarii, dispozitivul care se doreste a fi inrolat sa ramana singurul functional in sistem pentru ca cele inrolate deja sa nu interfereze)

1. Se porneste detectorul
2. Se introduce comanda *01* la panou
3. Pe ecran va porni un cronometru invers de la 99 pana la 00
4. In acest timp trebuie sa generati un eveniment al dispozitivului (va miscati in fata detectorului de miscare pornit in asa fel incat sa va detecteze sau, in cazul contactului magnetic, departati partea mobila de partea fixa a acestuia)
5. In cazul inrolarii cu succes centrala va emite un semnal sonor si, concomitent cu acesta, va afisa pe ecran zona pe care a fost inrolat dispozitivul (urmatoarea zona libera).
6. In cazul in care senzorul nu este inregistrat in sistem de la prima incercare trebuie sa repetati procedura (poate si de mai multe ori) alocandu-i alta frecventa , mutand cei 2 senzori mai sus sau mai jos fiecare in categoria lui (A si D; L sau H). Este posibil ca frecventele respective sa fie ocupate sau blocate in centrala.

Configurare si utilizare detector de miscare:

1. Antena
2. Filtru SAW
3. LED de alarma
4. LED baterie scazuta
5. Jumper setare LED
6. PCB (placa de baza)
7. Jumper pentru setarea codului
8. Intrerupator ON/OFF
9. Senzor infrarosu
10. Jumper setare intarziere (Delay)
11. Baterie 9V

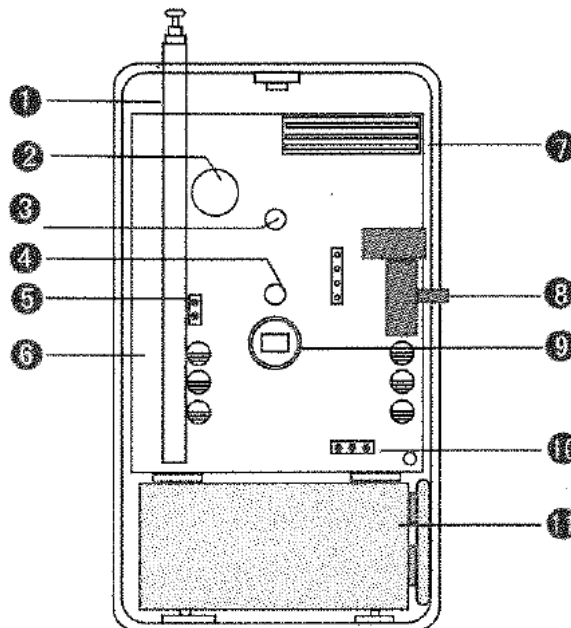

1. Jumperul pentru setarea intarzierii:

Pozitia 1 (mod de test): jumper pus pe pinii 1 si 2: detectorul va transmite semnalul de alarma cu o intarziere de 5 secunde.

Pozitia 2 (mod de test): jumper pus pe pinii 2 si 3: detectorul va transmite semnalul de alarma cu o intarziere de 50 secunde.

Pozitia 3 (mod de lucru): jumper scos: detectorul va transmite semnalul de alarma cu o intarziere de 5 minute.

2. Jumperul pentru setarea codului: este utilizat pentru setarea adresei si a zonei de alarma din unitatea de comanda. A0-A7 reprezinta adresa detectorului si trebuie sa corespunda cu adresa din unitatea de comanda. D0-D3 reprezinta codul aferent zonei de protectie.

3. Jumperul pentru LED: este utilizat pentru setarea LED-ului ON sau OFF

Pozitia 1: jumper pus pe pinii 1 si 2: LED aprins

Pozitia 2: jumper scos: LED stins

LED-ul poate fi stins pentru ca detectorul sa fie mai greu de observat

Testarea produsului:

La trecerea intrerupatorului pe pozitia ON, LED-ul indicator va clipi pentru 1 secunda, detectorul va intra intr-o stare de auto verificare ce dureaza aproximativ 30 sec, dupa care intra in starea de functionare normala. Daca LED-ul este aprins inseamna ca detectorul este in starea de alarma.

Inrolarea senzorilor sau contactelor magnetice achizitionate separat

Prima varianta este inrolarea clasica a senzorului respectand procedura de inregistrare de la pagina 7.

Daca prima varianta nu reuseste atunci urmariti varianta a doua:

Pentru fiecare dispozitiv de detectie suplimentar trebuie stabilita o adresa unica cu care este inregistrata in sistem. Aceasta adresa se seteaza cu ajutorul celor 2 jumperi din pachet, ce trebuie conectati pe placa de baza a fiecarui dispozitiv pe pinii disponibili:

- Regula e sa inchideti o grupa de pini din sectiunea A (A0, A1... A7) si o grupa de pini din sectiunea D (D0, ..., D3) pe oricare din cele 2 pozitii L sau H.
- FOARTE IMPORTANT: NU TREBUIE SA EXISTA INROLATI IN ACELASI SISTEM DOUA DISPOZITIVE CU ACELASI COD. Adica pentru fiecare detector trebuie sa formati un alt cod.

In acest mod centrala recunoaste fiecare dispozitiv unic si poate fi configurat conform cerintelor.

Pentru fiecare dispozitiv de detectie suplimentar trebuie stabilit un cod unic cu care este inregistrat in sistem. Acest cod se seteaza cu ajutorul jumper-ului din pachet, ce trebuie conectat pe placa de baza a fiecarui dispozitiv, pe pinii disponibili.

Pentru a seta un cod, trebuie sa inchideti o grupa de pini din sectiunea D (D0, , D3).

NOTA: Nu trebuie sa existe doua dispozitive cu acelasi cod inrolate in acelasi sistem, adica, pentru fiecare detector trebuie sa setati alt cod. In acest mod centrala recunoaste fiecare dispozitiv unic ce poate fi configurat conform cerintelor.



Configurare si utilizare contact magnetic:

Pentru inrolarea contactelor magnetice suplimentare este de ajuns alimentarea acestora si indepartarea celor 2 piese componente, in apropierea centralei de alarma.

Operarea sistemului de alarma

Armarea sistemului

Apasati simbolul  de pe telecomanda sau apasati tasta "Set up defenses" pe tastatura centralei. Aceasta va activa un semnal sonor iar sistemul va intra in stare armata sau de intarziere la armare.

Dezarmarea sistemului

Apasati simbolul  de pe telecomanda sau apasati tasta "Cancel defenses" pe tastatura centralei. Aceasta va activa doua semnale sonore, se va stinge led-ul de pe centrala iar sistemul va intra in stare dezactivata.

Alarmarea de urgenta

Apasati simbolul  de pe telecomanda sau tasta "Alarm" pe tastatura centralei. Aceasta va intra in stare de alarma de urgenta imediat, activand sirena exterioara si intrand in procedura de formare a numerelor de telefon programate.

Apasarea lunga a simbolului  pe telecomanda odata ce sistemul este in mod de alarmare silentioasa va activa sirena.

Alarmarea inteligenta

Apasati simbolul  de pe telecomanda sau tasta "Intelligent" pe tastatura centralei. Aceasta va intra in mod de armare inteligent sau in mod de armare intarziat.

Starile sistemului (afisate pe ecran)

SF – alarma
CF – nici o alarma
99 – alarmare de urgenta
bF – alarmare inteligenta
F1 – lipsa semnal telefonic
F3 – lipsa cartela SIM
1-98 – alarma zona (zone) wireless
L1-L2 – alarma zone cablate

Atentie: La pornirea/alimentarea sistemului de alarma urmariti starile afisate pe ecran si semnificatia acestora.

Procedura dupa primirea unei alarme

In cazul unei urgente, centrala de efracție va apela numerele de telefon in mod automat conform setarilor. Daca numarul apelat este ocupat sau nu raspunde, centrala va apela urmatorul numar de telefon, pana cand cineva preia apelul. Dupa preluarea apelului de alarma, utilizatorul are urmatoarele optiuni:

- 1 – monitorizarea audio in jurul centralei
- 2 – porneste alarma sonora
- 3 – opreste alarma sonora
- 4 – armarea sistemului de la distanta
- 5 – dezarmarea sistemului
- 6 – reda mesajul audio de alarma
- 7 – activarea iesirii de 9V
- 8 – dezactivarea iesirii de 9V
- 9 – deschidere difuzor
- 0 – inchidere difuzor
- # – terminarea operatiilor si intreruperea apelului

Programarea de la distanta

Puteti folosi orice telefon pentru a forma numarul de telefon al centralei de alarma. Dupa numarul de apeluri programat centrala va raspunde, emitand un beep sonor. Dupa acest semnal va trebui sa introduceti parola sistemului de la tastatura telefonului, centrala va emite doua semnale sonore daca parola este gresita iar dupa introducerea gresita a parolei de trei ori sistemul va intrerupe apelul telefonic). Operatiile posibile sunt la fel ca in cazul de mai sus.

Daca parola este gresita sau nu este efectuata nici o operatie timp de 20 de secunde sistemul va intrerupe apelul automat.

Monitorizarea audio se face pentru cel mult 20 de secunde. Pentru monitorizarea a inca 20 de secunde se apasa din nou tasta "1".

Deschiderea difuzorului permite transmiterea unui mesaj audio in direct catre alarma, si zona in care se afla aceasta. Conditia este ca Sistemul de alarma sa aiba un difuzor extern suplimentar conectat (Optional).

Probleme frecvente si solutii

- Daca, pe parcursul instalarii, programarii sau utilizarii, sistemul se manifesta prin alarmare continua sau in mod ciudat, incercati resetarea completa (stergerea tuturor setarilor si senzorilor din memorie) si reprogramarea sistemului.
- Alarmerile false pot aparea in functie de zona/camera in care a fost montat senzorul, din cauza animalelor mici (daunatori, pasari), a perdelelor purtate de curent, etc. Verificati accesul animalelor in incinta protejata si restrictionati-le accesul, incercati repositionarea senzorului sau anulara temporara a acestuia pentru a identifica si rezolva problema.

Specificatii tehnice

Generale:

Frecventa de lucru	433MHz
Nivel sonor sirena	105 dB
Raza de actiune centrala – senzor	Maxim 50m la interior
Alimentare unitate centrala	9V / 1A
Acumulator unitate centrala	300mA / 7.2V
Autonomie baterie unitate centrala	Pana la 5 ore (in functie de consum si stare alarma / acumulator)
Autonomie detector miscare	Pana la 6 luni (in functie de numaru de declansari)
Autonomie contact magnetic	Pana la 3 luni (in functie de numaru de declansari)
Timp de raspuns la alarma	5 secunde
Consum curent unitate centrala	<55mA in standby <450mA in alarma
Temperatura mediu utilizare	-20 ~+50°C
Umiditate mediu utilizare	40% ~ 80%RH

Senzor de miscare PIR:

Tensiune de alimentare	9V (furnizata de baterie)
Consum curent	≤15μA
Consum curent in alarma	≤25μA
Distanta de detectie	12m
Unghi de detectie	110°
Frecventa radio de transmisie	433MHz
Distanta de transmisie semnale	200m (zona deschisa)
LED galben de indicare baterie scazuta	Da
LED rosu pentru indicare alarma	Da
Senzor infrarosu dual	Da
Temperatura de functionare	-10°C la +50°C
Umiditate mediu de functionare	≤95%
Inaltime de instalare	1,7 la 2,5m (inaltime recomandata 2,2m)
Dimensiuni	59x45x107mm

